

TUNELOVÉ MYČKY

KOMPAKTNÍ ELEKTRICKÉ MYČKY

Model se zamezením stříkání na vstupu.
Zdvojené závěsy na vstupu a výstupu a dělicí závěsy ve vnitřní zóně.

Mycí vana: objem 50 l
topná tělesa 9 kW

Vyjímatelné filtrovací plechy.

Dvě motorová čerpadla 600 W pro horní a spodní mycí ramena.

Bojler ohřevu oplachové vody o výkonu 27 kW.

(modely H jsou vybaveny bojlerem o výkonu 34,5 kW).

Spotřeba vody: 450 l / hod.

Termostaticky nastavená teplota: mytí 60 °C a oplachu 90 °C.

Redukční motor posuvu 120 W

Pojistný termostat.

Teploměry pro mycí a oplachovou vodu.

Magnetické snímače mytí, oplachu a otevření dvířek.





Systém úspory energie, který zastaví chod v případě, že nezjistí průchod košů.

Výbava: 2×CT-10, 2×CP-16/18, 1×CV-16/105, a 10 košíků na příbory.

ZLEVNĚNO

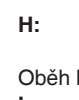

Kompaktní myčka FI-200 D s předmycím stolem MFDB-1500 LM-D, automatický oblouk levý 180° a válečkový stůl MR2C.

Model	Obj. číslo	Koš/h		Skladba modulů	El. výkon kW	Rozměry mm	Cena bez DPH	
		1 rychlost	2 rychlost				Kč	EUR
 FI-160 I	1210309100	90	-	Závěs na vstupu Mycí modul	37,32	1,430×780×1,580	195.620	7.671
 FI-160 D	1210309101							
 FI-200 I	1210309300	85	110	Závěs na vstupu Mycí modul	37,38	1,430×780×1,580	206.190	8.086
 FI-200 D	1210309301							
 FI-200 HI	1210309310	100	150	Závěs na vstupu Mycí modul	44,90	1,430×780×1,580	229.050	8.982
 FI-200 HD	1210309311							

H: Model s rychlým posunem a výkonnějším boilerem.

Oběh košů:

I: Vstup z levé strany stroje.

D: Vstup z pravé strany stroje.

PLYNOVÉ MYČKY KOMPAKTNÍ

Externím plynový bojler GA-40 pro ohřev oplachové vody, (viz příslušné Upozornění).

Příkon plynu: 40.000 kcal/hod. (46,5 kW)

Model se zamezením stříkání na vstupu.

Dvojitě závěsy na vstupu a výstupu a dělicí závěsy ve vnitřních zónách.

Mycí vana: objem 50 l
topná tělesa 9 kW

Vyjímatelné filtrační plechy.

Dvě motorová čerpadla 600 W pro horní a spodní mycí ramena.

Motorové čerpadlo oplachu 260 W.

Redukční motor posuvu 120 W

Spotřeba vody: 400 l/hod.

Termostaticky nastavená teplota: mytí 60 °C a oplach 90 °C.

Pojistný termostat.

Teploměry pro měření teploty mycí a oplachové vody.

Magnetické snímače mytí, oplachu a otevření dveří.

Systém úspory energie zastaví chod v případě, že nezjistí průchod košů.





Výbava: 2×CT-10, 2×CP-16/18, 1×CV-16/105,

a 10 košíků na příbory.

Celkový elektrický výkon: 10,7 kW.



Myčky ECO-160 I s předmycím stolem MFDB-1500 LM-I, sušícím tunelem TS a válečkovým stolem

Model	Obj. číslo	Koš/h		Skladba modulů	Výkon kW	Rozměry mm	Cena bez DPH	
		1 rychlost	2 rychlost				Kč	EUR
 ECO-160 I	1210309200	90	-	Závěs na vstupu Mycí modul	10,70	1,430×780×1,580	265.050	10.394
 ECO-160 D	1210309201							
 ECO-200 I	1210309400	85	110	Závěs na vstupu Mycí modul	10,70	1,430×780×1,580	284.990	11.176
 ECO-200 D	1210309401							
 ECO-200 HI	1210309410	100	150	Závěs na vstupu Mycí modul	10,70	1,430×780×1,580	310.440	12.174
 ECO-200 HD	1210309411							

H: Model rychlého posuvu.

Oběh košů:

I: Vstup z levé strany stroje.

D: Vstup z pravé strany stroje.

Upozornění: V případě vyšší tvrdosti vody se doporučuje instalace s generátorem GA-40 D, který je vybaven automatickým změkčovačem. Dojde tedy ke zvýšení ceny oproti standardnímu bojleru. V této záležitosti kontaktujte Fagor Industrial.

TUNELOVÉ MYČKY

ELEKTRICKÉ MYČKY MODULOVÉ

Přístroje jsou tvořeny různými sekcemi podle modelů a potřeb (viz složení v níže uvedené tabulce a popis modulů na následujících stránkách).

Model se zamezením stříkání na vstupu.

Dvojitě závěsy na vstupu a výstupu

Dělicí závěsy ve vnitřní zóně.

Modul oplachový s **dvojitým oplachem**.

Vyjímatelné filtrační plechy v mycí a předmývací vaně.

Sekce oplachu v předmývací vaně a bojler ohřevu vody.

Termostaticky nastavená teplota: mytí 60 °C a oplach 90 °C.

Teploměry pro mycí a oplachovou vodu.

Pojistný termostat.

Systém úspory energie zastaví chod v případě, že nezjistí průchod košů.

Magnetické snímače mytí, oplachu a otevření dvířek.

Dvourychlostní převodový motor 0,25 kW.





Výbava: 2×CT-10, 2×CP -16/18, 1×CV -16/105 a 16 košíků na příbory.



Myčka **FI-280 D** se sušícím tunelem **TS**



Myčka **FI-460 D**

Model	Obj. číslo	Košů/h		Skladba modulů	Spotř. vody l/h	Výkon kW	Rozměry mm	Cena bez DPH	
		1 rychlost	2 rychlost					Kč	EUR
FI-280 I	1210311101	103	155	A+LV+DA1	360	46,20	1,750×780×1,580	381.080	14.944
FI-280 D	1210311100								
FI-370 I	1210311301	136	205	A+P+LV+DA1	360	47,40	2,350×780×1,580	436.870	17.132
FI-370 D	1210311300								
FI-460 I	1210311501	170	255	A+L1+LV+DA2	450	55,90	2,650×780×1,580	535.960	21.018
FI-460 D	1210311500								
FI-550 I	1210311701	203	305	A+P+L2+LV+DA2	450	63,10	3,250×780×1,580	596.910	23.406
FI-550 D	1210311700								

Oběh košů:

I: Vstup z levé strany stroje.

D: Vstup z pravé strany stroje.

Poznámka: Viz parametry modulů na následující stránce.

PLYNOVÉ MYČKY MODULOVÉ

Stroje složenné z různých sekcí a modulů podle modelů a potřeb.
Externím **plynový bojler GA-40** pro ohřev oplachové vody,
(viz příslušné Upozornění).

Modul s **dvojím oplachem**

a s předehřívacími topnými tělesy o výkonu **5 kW**.

Motorové **čerpadlo oplachu 260 W**.

Model se zamezením stříkání na vstupu.

Dvojité závěsy na vstupu a výstupu

Dělicí závěsy ve vnitřní zóně.

Vyjímatelné filtrační plechy v mycí a předmývací vaně.

Termostaticky nastavená teplota: mytí 60 °C a oplach 90 °C.

Teploměry pro mycí a oplachovou vodu.

Pojistný termostat.

Systém úspory energie zastaví chod v případě, že nezjistí průchod košů.

Magnetické spínače mytí, oplachu a otevření dvířek.

Dvourychlostní převodový motor 0,25 kW.

Výbava: 2×CT-10, 2×CP -16/18, 1×CV -16/105

a 16 košíků na příbory.

Příkon plynu: 40.000 kcal/h (46,5 kW).



Myčky ECO-370 I s předmýcím stolem MFDB-1500 LM-I, kondenzátorem páry CV na vstupu, sušícím tunelem TS na výstupu a válečkovým stolem

Model	Obj. číslo	Koš/h		Skladba modulů	Voda litry/h	Výkon kW	Rozměry mm	Cena bez DPH	
		1 rychlost	2 rychlost					Kč	EUR
ECO-280 I	1210311201	103	155	A+LV+DA1	360	19,20	1,750×780×1,580	468.570	18.375
ECO-280 D	1210311200								
ECO-370 I	1210311401	136	205	A+P+LV+DA1	360	20,40	2,350×780×1,580	532.830	20.895
ECO-370 D	1210311400								
ECO-460 I	1210311601	170	255	A+L1+LV+DA2	450	21,40	2,650×780×1,580	637.250	24.990
ECO-460 D	1210311600								
ECO-550 I	1210311801	203	305	A+P+L2+LV+DA2	450	31,60	3,250×780×1,580	714.900	28.035
ECO-550 D	1210311800								

Oběh košů:

I: Vstup z levé strany stroje.

D: Vstup z pravé strany stroje.

Poznámka: Viz parametry modulů na následující stránce.

Upozornění: v případě vyšší tvrdosti vody se doporučuje instalace s generátorem GA-40 D, který je vybaven automatickým změkčovačem. Dojde tedy ke zvýšení ceny oproti standardnímu bojleru. V této záležitosti kontaktujte Fagor Industrial.

TUNELOVÉ MYČKY

MODULOVÉ PRVKY (*)

Tabulka modulů, ze kterých se mohou tvořit různé sestavy tunelových myček.

Skladba různých modelů je uvedena na předchozích stránkách.

Modul	Název	Čerpadla kW	Vany		Boiler kW	Délka mm	Výkon kW
			litry	kW			
A	Závěs proti stříkání vody z myčky	-	-	-	-	250	-
P	Předmytí	2x0,6	60	-	-	600	1,20
L1	První mytí	1x2,2	100	-	-	900	2,20
L2	První mytí	1x2,2	100	6	-	900	8,20
LV	Hlavní mytí	1x2,2	100	12	-	900	14,20
DA1	Dvojitý oplach	1x0,26	14	5	27,0	600	32,26
DA2	Dvojitý oplach	1x0,26	14	5	34,5	900	39,76
DA	Dvojitý oplach (modely ECO)	1x0,26	14	5	-	600	5,26
CV	Kondenzátor par	-	-	-	-	600	0,20
TS	Sušící tunel	-	-	-	-	600	9,20
TSE	Sušící tunel Extra	-	-	-	-	800	13,70
RE	Rekuperátor energie	-	-	-	-	* 0	0,20

(*) POZNÁMKY K DOPLŇKOVÝM PRVKŮM MODULŮ:

Všechny myčky jsou dodávány s neutrálním doplňkem proti stříkání na vstupu o délce 250 mm. Tento modul lze objednat s otvorem pro zapojení externího odvodu par.

Jestliže se na vstupu instaluje kondenzátor par CV, je třeba uvedený prvek odstranit.

Celková délka výsledného tunelu bude zvětšena o rozdíl mezi délkou kondenzátoru par a modulu proti stříkání ($600 - 250 = 350$ mm).

Sušící tunely TS a TSE se umístí na výstupu přístroje, a tudíž celková délka se zvětší o 600 nebo 800 mm (podle instalovaného modelu sušícího tunelu). Sušící tunel extra (TSE) je povinný u modelů 460 a 550.

Rekuperátor energie RE je možné umístit nad modulové myčky, celková délka se nezmění.



Účelem tohoto doplňku je sběr par z vnitřních zón myček a převod zkondenzované vody o vysoké teplotě do systému oplachu, čímž se v tomto procesu zvyšuje průměrná teplota, a proto vyžaduje méně elektrické energie, což významně přispívá k energetické a finanční úspoře.

Příklad:

**Modulová skladba FI-550 I:
(P + L2 + LV + DA2)
s kondenzátorem par CV
a sušícím tunelem extra TSE**

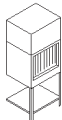
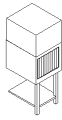
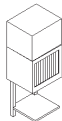

VOLITELNÉ MODULOVÉ PRVKY

Model	Obj. číslo	Popis	Výkon kW	Rozměry mm	Cena bez DPH	
					Kč	EUR
 TS	1210309500	SUŠÍČÍ TUNEL Skříň s topnými tělesy a ventilátorem horkého vzduchu. Modul s vanou a systémem posunu. Umísťuje se na koniec mycího stroje	9,00	600×700×2,000	93.720	3.675
 TSE	1210309530	SUŠÍČÍ TUNEL EXTRA Určen pouze pro modely 460 a 550 Skříň s topnými tělesy a ventilátorem horkého vzduchu. Modul s vanou a systémem posunu. Umísťuje se na výstupu mycího stroje	13,50	800×700×2,000	111.660	4.379
 CV	1210309700	KONDENZÁTOR PAR Nadstavná skříň pro extrakci par s ventilátorem a spirálovou trubicou s proudící studenou vodou. Modul se umísťuje se na vstupu mycího stroje	0,75	600×700×2,000	86.220	3.381
 A	1210309600	PRVEK PROTI STŘÍKÁNÍ VODY S kruhovým nástavcem pro připojení odtahu par.	-	L = 250 mm	14.460	567
 RE	1210309800	REKUPERÁTOR ENERGIE POUZE PRO MODULÁRNÍ MYCÍ STROJE Zvyšuje teplotu vody před bojlerem z 15/18 °C na 35/40 °C díky využití teploty páry z oplachové vody. Umístěn nad mycím strojem, neprodlužuje jeho délku.	0,75	-	76.050	2.982

SPRCHOVÁ SADA PRO TUNELOVÉ MYČKY

Sada ventilu sprchy a prvků pro montáž do tunelových myček.

Sada prvků pro umístění pod vstupní otvor tunelu.

Speciální pružná hadice odolná vůči tlaku a horké vodě.



Model	Obj. číslo	Pro modely	Cena bez DPH	
			Kč	EUR
SPRCHA 16	1210309050	FI / ECO - 160 / 200 / 280	16.870	662
SPRCHA 37	1210309051	FI / ECO - 370 / 460 / 550	21.160	830





STOLY PRO TUNELOVÉ MYČKY

PŘEDMÝVACÍ A VÝSTUPNÍ STOLY PRO TUNELOVÉ MYČKY

Určeny pro sestavu s tunelovými myčkami modelů
FI-160, FI-200, FI-280, FI-370, FI-460 a FI-550,
ECO-160, ECO-200, ECO-280, ECO-370, ECO-460 a ECO-550



Montáž v řadě
se vstupními a výstupními stoly

Model	Obj. číslo	Umístění stolu	Vlastnosti Vybavení	Rozměry mm	Cena bez DPH	
					Kč	EUR
 STŮL K MYČCE VÝSTUPNÍ SE ZADNÍM LEMEM, 4 nohy DÉLKA 1 200 mm			bez spodní police	1200×800×850	9.300	365
			se spodní policí	1200×800×850	11.200	439
			s roštovou policí	1200×800×850	11.500	439
 STŮL K MYČCE VSTUPNÍ SE ZADNÍM LEMEM A DŘEZEM, 4 nohy DÉLKA 1 200 mm			bez spodní police	1200×800×850	11.600	455
			se spodní policí	1200×800×850	11.900	467
			s roštovou policí	1200×800×850	17.300	678
 STŮL K MYČCE VÝSTUPNÍ SE ZADNÍM LEMEM, 4 nohy DÉLKA 1 600 mm			bez spodní police	1600×800×850	11.550	454
			se spodní policí	1600×800×850	14.200	557
			s roštovou policí	1600×800×850	14.635	574
 STŮL K MYČCE VSTUPNÍ SE ZADNÍM LEMEM A DŘEZEM, 4 nohy DÉLKA 1 600 mm			bez spodní police	1600×800×850	16.353	641
			se spodní policí	1600×800×850	18.950	743
			s roštovou policí	1600×800×850	19.400	761
VARIANTNÍ ŘEŠENÍ STOLŮ ZA PŘÍPLATEK			sprcha bez ramínka		5.900	231
			otvor pro shoz odpadků		1.350	56
			zásuvy pro uložení košů		4.700	184



PŘEDMÝVACÍ STOLY S ROHOVÝM NAVADĚČEM KOŠŮ

Rohový stůl připravený pro zapojení navaděče košů do myčky.
Využívá pohybu tunelové myčky pro zavedení košů do myčky.
Zadní lem 200 mm.
Dřez 450x450 mm.
Pohyblivá sprcha.

Rozměry:

Oblast dřezu: délka: 1400 mm – šířka: 700 mm.
Naváděcí zóna: délka: 950 mm – šířka: 800 mm.

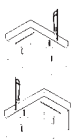
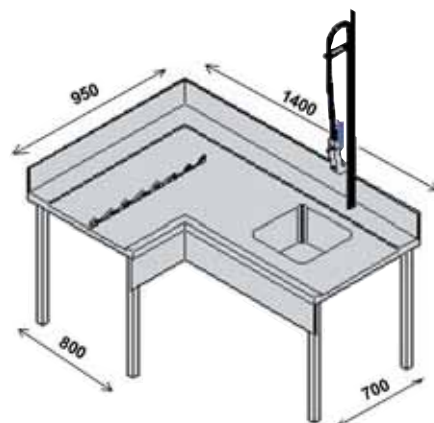

Model	Obj. číslo	Umístění stolu	Vlastnosti Vybavení	Rozměry mm	Cena bez DPH	
					Kč	EUR
MCFD-1000 D	2151652300	VPRAVO	zadní lem dřez sprcha naváděcí prvek ntroductor	1400x950x900	96.390	3.780
MCFD-1000 I	2151652310	VLEVO			96.390	3.780

ROHOVÝ NAVADĚČ KOŠŮ

Prvek pro zapojení do rohu ke vstupu do tunelové myčky a automatickému zavedení košů. Naváděcí zuby se pohánějí mechanismem průchozí myčky.
Vybaveno předním spodním lemem.

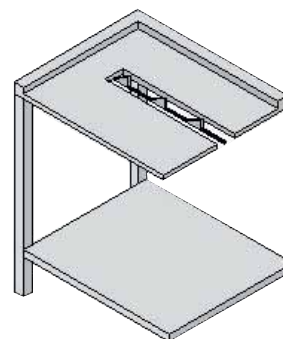

Model	Obj. číslo	Popis	Rozměry mm	Cena bez DPH	
				Kč	EUR
E-90-I	1210309000	ZAKLADAČ KOŠŮ ZLEVA Pro tunelové myčky s posuvem košů a S protistříkací zástěnou na vstupu	700x600x850	15.530	609
E-90-I-CV	1210309001	ZAKLADAČ KOŠŮ ZLEVA Pro tunelové myčky s posuvem košů a BEZ protistříkací zástěny na vstupu	700x600x850	16.070	630
E-90-D	1210309002	ZAKLADAČ KOŠŮ ZPRAVA Pro tunelové myčky s posuvem košů a S protistříkací zástěnou na vstupu	700x600x850	15.530	609
E-90-D-CV	1210309003	ZAKLADAČ KOŠŮ ZPRAVA Pro tunelové myčky s posuvem košů a BEZ protistříkací zástěny na vstupu	700x600x850	16.070	630

VSTUPNÍ / VÝSTUPNÍ PRVKY PRO MYCÍ LINKY

AUTOMATICKÉ VSTUPNÍ / VÝSTUPNÍ OBLOUKY

Konstrukce z nerezové oceli.

Poháněné pohybovým mechanismem tunelové myčky.

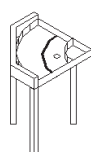
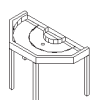

Model	Obj. číslo	Popis	Rozměry mm	Cena bez DPH	
				Kč	EUR
180-I-TS	1210309011	AUTOMATICKÝ OBLOUK 180 °, LEVÝ. Pro modely BEZ neutrálního prvku s protistříkacími závěsy na výstupu. Také pro modely SE SUŠÍCÍM TUNELEM. Instalace na výstupu VLEVO ze stroje	778x1,442x900	29.800	1.169
180-I	1210309013	AUTOMATICKÝ OBLOUK 180 °, LEVÝ. Pro modely S neutrálním prvkem s protistříkacími závěsy na výstupu. Instalace na výstupu VLEVO ze stroje	778x1,442x900	29.800	1.169
180-D-TS	1210309012	AUTOMATICKÝ OBLOUK 180 °, PRAVÝ. Pro modely BEZ neutrálního prvku s protistříkacími závěsy na výstupu. Také pro modely SE SUŠÍCÍM TUNELEM. Instalace na výstupu VPRAVO ze stroje	778x1,442x900	29.800	1.169
180-D	1210309014	AUTOMATICKÝ OBLOUK 180 °, PRAVÝ. Pro modely S neutrálním prvkem s protistříkacími závěsy na výstupu. Instalace na výstupu VPRAVO ze stroje	778x1,442x900	29.800	1.169
90-I-TS	1210309008	AUTOMATICKÝ OBLOUK 90 °, LEVÝ. Pro modely BEZ neutrálního prvku s protistříkacími závěsy na výstupu. Také pro modely SE SUŠÍCÍM TUNELEM. Instalace na výstupu VLEVO ze stroje	778x778x900	25.540	1002
90-I	1210309010	AUTOMATICKÝ OBLOUK 180 °, LEVÝ. Pro modely S neutrálním prvkem s protistříkacími závěsy na výstupu. Instalace na výstupu VLEVO ze stroje	778x778x900	25.540	1002
90-D-TS	1210309007	AUTOMATICKÝ OBLOUK 90 °, PRAVÝ. Pro modely BEZ neutrálního prvku s protistříkacími závěsy na výstupu. Také pro modely SE SUŠÍCÍM TUNELEM. Instalace na výstupu VPRAVO ze stroje	778x778x900	25.540	1002
90-D	1210309009	AUTOMATICKÝ OBLOUK 90 °, PRAVÝ. Pro modely S neutrálním prvkem s protistříkacími závěsy na výstupu. Instalace na výstupu VPRAVO ze stroje	778x778x900	25.540	1002

VÁLEČKOVÉ STOLY A POJEZDY

Válečky lze demontovat, vyrobeny z umělé hmoty ABS, průměr Ø 40 mm.
Snadné čištění.
Odpadní otvor se zátkou.
Výškově nastavitelné nohy.

Lze zapojit k automatickým obloukům.



Model	Obj. číslo	Popis	Kapacita (koše)	Rozměry mm	Cena bez DPH	
					Kč	EUR
MR1C	E5553-076	Válečkový stůl	1	700×600×850	15.050	602
MR1C	E5553-126	Válečkový stůl	2	1,200×650×850	21.670	867

PŘÍKLAD MONŽÁTE MYČKY S PŘEDMYCÍM STOLEM, OBLOUKEM A VÁLEČKOVÝM STOLEM

Mycí centrum s minimálním požadavkem na plochu

- Předmycí stůl – 1200 mm napravo od myčky
- Myčka **FI-160 D**, vstup vpravo
- Výstupní automatický oblouk nalevo od stroje: **180-ITS**
- Válečkový stůl **MR2C**

Celková potřebná plocha:
3,4x1,60 m = 5,45 m²

















KOŠE NA NÁDOBÍ

KOŠE NA NÁDOBÍ

Vyrobeny z polypropylenu.
Stohovatelné.



Model	Obj. číslo	Druh nádobí	Produkční kapacita	Ø max. mm	H max. mm	Barva	Rozměry mm	Cena bez DPH	
								Kč	EUR
 CT-10	2101742100	Základní koš	-	-	-	Šedá	500×500×110	610	24
 RCT-10	2100429100	Mřížka na příbory	-	-	-	Šedá	500×500	710	28
 CB-7	2101742102	Podnosy	7	-	-	Žlutá	500×500×110	740	26
 CP-16/18	2101742101	Talíře	18 (*) 9 (*)	240 320	50	Oranž.	500×500×110	660	26
 CP-12	1200105301	Talíře hluboké	12 (*) 6 (*)	240 320	75	Šedá	500×500×140	2.220	87
 CV-16/105	2101742104	Sklenky nízké	16	110	100	Modrá	500×500×140	920	36
 CV-16/155	2101742107	Sklenky střední	16	110	150	Modrá	500×500×190	970	38
 CV-16/205	2101742110	Sklenky vysoké	16	110	200	Modrá	500×500×240	1.100	43
 CV-25/105	2101742112	Sklenky nízké	25	85	100	Modrá	500×500×140	920	36
 CV-25/155	2101742115	Sklenky střední	25	85	150	Modrá	500×500×190	1000	39
 CV-25/205	2101742117	Sklenky vysoké	25	85	200	Modrá	500×500×240	1.130	44
 CV-36/105	2101742118	Sklenky nízké	36	70	100	Modrá	500×500×140	920	36
 CV-36/155	2101742120	Sklenky střední	36	70	150	Modrá	500×500×190	1.050	41
 CV-36/205	2101742122	Sklenky vysoké	36	70	200	Modrá	500×500×240	1.180	46
 CU-7	2101742123	Košík na příbory	7÷10 (**)			Žlutá	105×105×130	190	7

Poznámky: (-) Záleží na způsobu umístění v koši, v jednom směru je o jednu řadu více (menší sklon talíře)
(-) Kvůli bezchybnému mytí se nedoporučuje vkládat více příborů než je výrobcem garantováno.



MYCÍ A OPLACHOVÉ PROSTŘEDKY

MYCÍ PROSTŘEDEK

FAGOR LIMP: mycí prostředek vyvinutý firmou Ecolab speciálně pro myčky nádobí Fagor. Odstraňuje i velmi silné znečištění, zabraňuje tvorbě škrobových usazenin, je plně účinný i ve tvrdé vodě. Neobsahuje fosfáty a chlor.

OPLACHOVÝ PROSTŘEDEK

FAGOR CLAR: nepěňivý oplachový prostředek vyvinutý firmou Ecolab speciálně pro myčky nádobí Fagor. Plně účinný jak v tvrdé, tak i v měkké vodě. I při úsporném dávkování je umyté nádobí čisté a zářivě bílé. Velmi dobrá biologická odbouratelnost.



NOVINKA: FAGOR LIMP – Economic
a FAGOR CLAR – Economic

Mycí a oplachový prostředek od firmy Becker (SRN) se stejně účinnou silou při stejném dávkování, avšak nákladově a provozně úspornější. Biologicky odbouratelné.

Obj. číslo	Název	Popis	Hmotnost balení	Cena bez DPH	
				Kč	EUR
E14273	FAGOR LIMP	Mycí prostředek	12 kg	1 080	40
E14274	FAGOR LIMP	Mycí prostředek	25 kg	2 250	83
E14276	FAGOR CLAR	Oplachový prostředek	10 kg	1 055	39
B15273	FAGOR LIMP – Economic	Mycí prostředek	12 kg	875	35
B15274	FAGOR LIMP – Economic	Mycí prostředek	30 kg	2 190	88
B15276	FAGOR CLAR – Economic	Oplachový prostředek	10 kg	665	27

PŘÍSLUŠENSTVÍ

Obj. číslo	Popis	Cena bez DPH	
		Kč	EUR
1200000125	TLAKOVÉ ČERPADLO – 50 Hz – 350×120×160 mm	8.930	350
1200000132	DÁVKOVAČ MYCÍHO PROSTŘEDKU pro myčky podstolové a průchozí	1.890	74

AUTOMATICKÉ ZMĚKČOVAČE VODY

Plně automatický elektronicky objemově řízený ionexový změkčovač vody.

Řídicí ventil Autotrol 604 Elektronik.

Náplň 10 l pryskyřičné hmoty 10 l. Zasolení 130 g soli/1 l.

Dodávka zahrnuje kompletní funkční celek připravený k instalaci. Pro první instalaci doporučujeme zakoupit originální tabletovou sůl pro regeneraci.

pro regeneraci.

Napojení vody/odpadu: 3/4" / PE hadice 1/2"

Výška napojení vody/odpadu: 470 / 500 mm

Teplota vody nejvýše 43 °C, tlak vody 0,2–0,8 MPa.



Model	Obj. číslo	Max. průtok m ³ /h	Kapacita m ³ x °dH	El. připojení/odběr	Rozměry v mm v ^{*)} xšxh	Cena bez DPH	
						Kč	EUR
WMK -606/M	WMKM-40A	1	40	230 V / 5 W	555x310x500	10 840	433

Poznámka: Tabletová sůl 25 kg v PE pytlí za 145,- Kč

*) Výška bez krycího víka
S krycím víkem (na práni) je 680 mm